

Abb./fig./schéma/afb./ill. 1a



Abb./fig./schéma/afb./ill. 1b



Abb./fig./schéma/afb./ill. 2

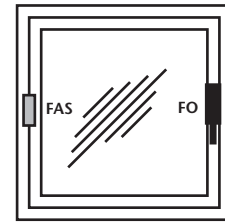
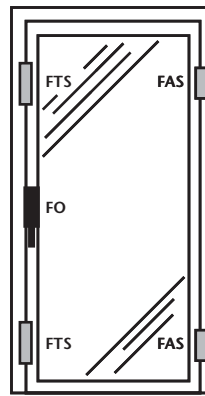

Abb./fig./schéma/afb./ill. 3

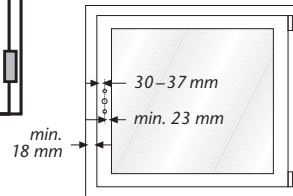

Abb./fig./schéma/afb./ill. 4a

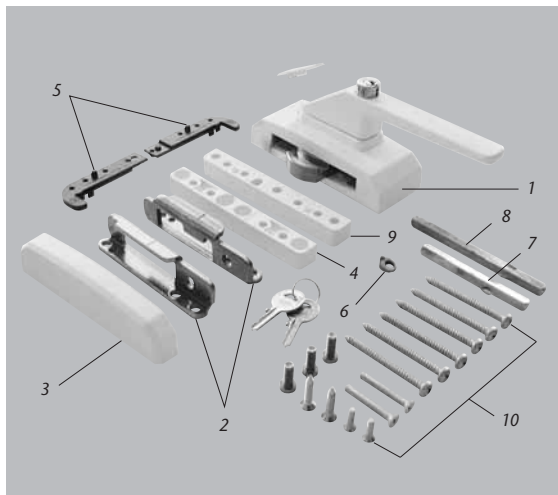

Abb./fig./schéma/afb./ill. 4b

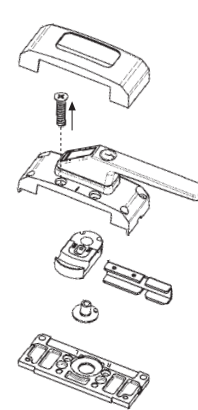

Abb./fig./schéma/afb./ill. 5

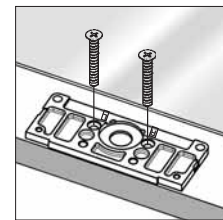

Abb./fig./schéma/afb./ill. 6

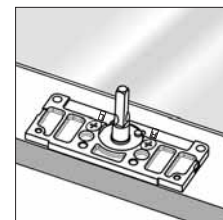

Abb./fig./schéma/afb./ill. 7

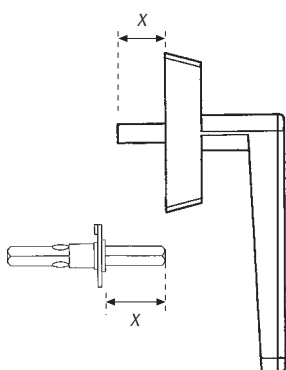

Abb./fig./schéma/afb./ill. 8

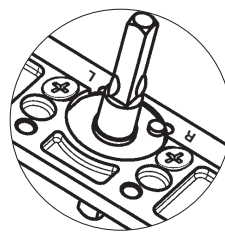

Abb./fig./schéma/afb./ill. 9

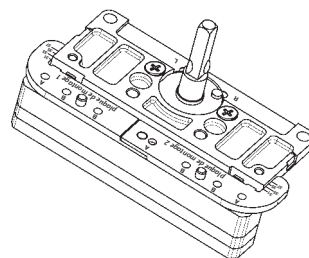

Abb./fig./schéma/afb./ill. 10



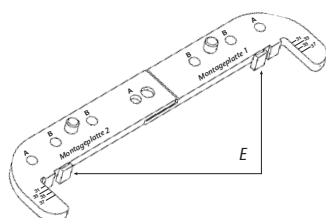

**D Montage- und Bedienungsanleitung für ABUS Fenstergriff-Schloss FO 400**

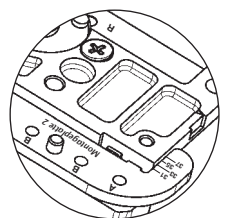
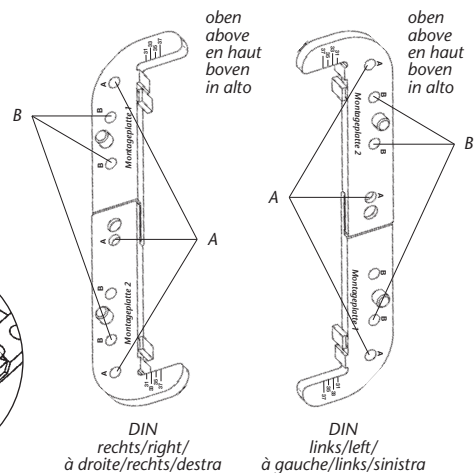
**GB Installation and operation instructions for ABUS window handle lock ABUS FO 400**

D Diese Anleitung ist wie folgt untergliedert:

- I. Allgemeine Hinweise
- II. Einsatzmöglichkeit
- III. Packungsinhalt
- IV. Werkzeug
- V. Montageanleitung
- VI. Bedienung

**I. Allgemeine Hinweise**

Die Fenstergriff-Schloss FO 400 ist nach den strengen Prüf- anforderungen der DIN 18 104-1 und VdS 2536 anerkannt. Durch DIN Certco ist FO 400 zertifiziert „EINBRUCHHEMMEND DIN-geprüft“. FO 400 bietet zusätzlich Schutz gegen unberechtigtes Eindringen in ihre Räume. Gemäß DIN 18 104-1 wird empfohlen, dass pro 1 Meter Fensterhöhe rechts und links jeweils eine Zusatz- sicherung montiert wird (pro Fenster). Bei der Montage der FO 400 sollte, der Fensterhöhe entsprechend, auf der Griffseite eventuell eine weitere Zusatzsicherung angebracht werden. Polizei und Versicherer empfehlen dieses ebenfalls.

Die optimale Schutzwirkung erreichen Sie, wenn Sie entsprechend dieser Montage- und Bedienungsanleitung vorgehen. Die Befestigungsschrauben sollten zur Vermeidung von Überdrehung mit einem geeigneten Werkzeug eingeschraubt und von Hand ange- zogen werden. Ausschließlich ABUS-Befestigungsmaterial einsetzen.

Für eventuell auftretende Verletzungen bzw. Schäden, die bei der Montage und/oder durch unsachgemäße Handhabung entstehen, übernimmt der Hersteller keine Haftung!

Ein Zugang des gesamten Objektes muss von außen mittels Schlüssel zu öffnen sein.

**II. Einsatzmöglichkeit**

FO 400 wird auf der Griffseite des Fensters oder der Fenstertür montiert und eignet sich für alle gängigen nach innen öffnende Fenster/Fenstertüren mit Einhand-Dreh- oder -Dreh-Kipp- Beschlägen (Abb. 1a). Die Montage kann auf den Werkstoffen Kunststoff, Holz oder Alu erfolgen. Die Fenster/Fenstertüren können nach rechts oder links öffnen. FO 400 lässt sich ohne Schlüssel abschließen, daher hoher Bedienkomfort.

Bei schlechten Befestigungsmöglichkeiten (Weichholz- oder Kunststofffenster) sollten mehrere Sicherungen und zusätzlich Befestigungsmittel (Befestigungsanker oder Verbundmörtel) eingesetzt werden. Hierzu verwenden Sie bitte den ABUS- Befestigungsanker BA (Kunststoff-, Weichholz-, Alufenster) oder alternativ das ABUS-Befestigungsset IM 100 (Kunststofffenster). Zu IM 100 benötigen Sie einen geeigneten Verbundmörtel, z.B. der Marke Fischer FIS VS 150C, Hilti HFX oder ein ähnliches Produkt. ABUS BA und ABUS IM 100 sowie Verbundmörtel sind im Handel erhältlich.

Die in Abb. 1a + 1b zusätzlich gezeigten ABUS-Produkte sind ebenfalls im Handel erhältlich.

**III. Packungsinhalt (Abb. 2)**

- 1. 1 Schlosskasten mit Haube
- 2. 2 Schließbleche
- 3. 1 Abdeckhaube für Schließbleche
- 4. 1 Anschraubleiste
- 5. 2 Einwegschablonen (Hälften)
- 6. 1 Keilscheibe
- 7. 1 Vierkantstift 82 mm
- 8. 1 Vierkantstift 106 mm
- 9. 1 Satz Unterlagen je 1x1, 2, 4, 8 mm
- 10. Schrauben:
  - 6 Stück 5,5 x 60 mm
  - 2 Stück 4,8 x 25 mm
  - 3 Stück M6 x 16 mm
  - 2 Stück M5 x 35 mm
  - 2 Stück M4 x 16 mm

**IV. Montagewerkzeug**

- Metermaß
- Reißnadel o.ä.
- Kreuzschlitzschraubendreher
- Bohrmaschine
- Feile, Säge zum Kürzen der Schrauben, ggf. Schraubstock
- Inbusschlüssel SW 3 + 4

**Bohrtabelle**

für Schrauben Ø	In Holz und Kunststoff ohne Metalleinlage Bohrer Ø	In Alu und Kunststoff mit Metalleinlage Bohrer Ø
5,5 mm	4,0 mm	4,5 mm
4,8 mm	3,5 mm	3,5 mm

**V. Montageanleitung:**

**Wichtige Hinweise:**

- 1. Vor der Montage prüfen Sie bitte die Einstellung des Fensters bzw. der Fenstertür. Stellen Sie sicher, dass sich das Fenster/die Fenstertür einwandfrei öffnen und schließen lässt.
- 2. Messen Sie auch nach, ob die in Abb. 1b angegebenen Mindestmaße an Ihrem Fenster/Ihrer Fenstertür vorhanden sind.
- 3. Die Bohrlochtiefen bzw. die Schraubenlängen müssen auf die örtlichen Gegebenheiten abgestimmt werden.
- 4. Austreten des Bohrers bzw. der Schrauben auf der Rückseite vermeiden! Ggf. mit Bohranschlag arbeiten oder die vorhandenen Schrauben kürzen. Beim Bohren keine beweglichen Teile, Dichtungen oder Glasscheiben verletzen.

GB These instructions are organised in the following sections:

- I. General instructions
- II. Possible uses
- III. Pack contents
- IV. Tools
- V. Installation instructions
- VI. Operation

**I. General instructions**

The window handle lock FO400 is recognised as complying with the strict test requirements of DIN 18 104-1 and VdS 2536. It is certified by DIN Certco as "BURGLAR RETARDANT DIN tested". FO 400 offers additional protection from unauthorised intruders in your rooms. DIN 18 104-1 recommends that an additional security device should be fitted on the left and right for every meter in height (per window). The police and insurance companies also give the same recommendation.

Optimum protection can be achieved by proceeding according to these installation and operation instructions.

To prevent the risk of overtightening, the fastening screws should be screwed in using a suitable tool and tightened by hand. Only use ABUS fastening material.

The manufacturer does not assume any liability for possible injuries or damages caused during installation and/or by incorrect handling!

**II. Possible use**

FO 400 is mounted on the handle side of the window or French door and is suitable for all common windows/French doors opening to the inside with turn or turn-and-tilt hardware. (fig. 1a). The lock can be fitted to wood, PVC or aluminium.

The windows/French doors can open to the right or left. FO 400 can be locked without a key and therefore offers greater convenience.

FO 400 is always fitted on the inside, with the lock case (1) on the casement and the locking case on the frame.

In poor fixture conditions (soft or hollow or foam base and PVC windows with and without metal inlay and wooden windows) and/or good possibilities for intrusion from the outside, more security devices and additional fastenings should be used (composite mortar or fixing bolts). If the frame itself is too weak for sensible retrofitting, it may be necessary for example to reinforce the frame. To do so, please use the ABUS fixing bolt BA or alternatively for PVC frames, the ABUS fastening set IM 100. For IM 100 you need a suitable composite mortar, e.g. Fischer FIS VS 150C or similar.

ABUS BA and ABUS IM 100 are available from retail stores together with composite mortar.

The ABUS products (FAS) shown in fig. 1a + 1b are also available from retail stores.

**III. Pack contents (fig. 2)**

- 1. 1 lock case with cover
- 2. 2 locking plates
- 3. 1 cover for locking plate
- 4. 1 screw-in strip
- 5. 2 mounting plates (halves)
- 6. 1 wedge washer
- 7. 1 square pin 82 mm
- 8. 1 square pin 106 mm
- 9. 1 set of shims 1x1, 2, 4, 8 mm each
- 10. Screws:
  - 6 each 5.5 x 60 mm
  - 2 each 4.8 x 25 mm
  - 3 each M6 x 16 mm
  - 2 each M5 x 35 mm
  - 2 each M4 x 16 mm

**IV. Installation tools**

- Yardstick
- Marking tool or similar
- Phillips screwdriver
- Drill
- Saw, file for shortening the screws, possibly vice
- Hexagon key width across flats 3 + 4

**Drilling table**

for screws Ø	in wood and PVC without metal inlay drill bit Ø	in aluminium and PVC with metal inlay drill bit Ø
5.5 mm	4.0 mm	4.5 mm
4.8 mm	3.5 mm	3.5 mm

**V. Installation instructions:**

- 1. Before installation, please check the setting of the window or French door. If necessary, readjust the fittings so that the window (French door) opens and closes perfectly.
- 2. Also check whether your window/French door complies with the minimum dimensions shown in fig. 1b.
- 3. The depths of the drilled holes and screw lengths must be adjusted to the local conditions. Avoid the drill or screws from coming out at the back!
- 4. Possibly work with drill stopper or shorten the existing screws. When drilling, do not damage any moving parts, seals or glass panes.

(E) Ce manuel comporte les chapitres suivants:

- I. Conseils d'ordre général
- II. Application
- III. Liste de colisage
- IV. Outillage
- V. Instructions de montage
- VI. Utilisation

### I. Conseils d'ordre général

La serrure de fenêtre FO 400 satisfait aux exigences de contrôle sévères des normes DIN 18 104-1 et VdS 2536. Le certificat DIN indique que FO 400 a obtenu la qualification « anti-effraction DIN ». FO 400 offre en plus une protection contre les intrusions par effraction dans votre logement. Selon la norme DIN 18 104-1, il est recommandé de monter une sécurité complémentaire par mètre de hauteur de fenêtre, à gauche comme à droite (par fenêtre).

Lors de l'installation de FO 400, il est recommandé de monter éventuellement une sécurité complémentaire du côté de la poignée, en fonction de la hauteur de fenêtre. La police et les compagnies d'assurance le recommandent également. Pour un effet de protection optimal, suivez les instructions de ce manuel d'installation et d'utilisation. Afin d'éviter un serrage abusif, vissez et serrez les vis de fixation à la main et avec un outillage adéquat. Utilisez exclusivement des produits de fixation ABUS. Le fabricant n'assume aucune responsabilité pour d'éventuels blessures ou dégâts causés pendant l'installation et/ou par suite de manipulations inappropriées!

### II. Application

FO 400 se monte du côté de la poignée de fenêtre ou de la porte-fenêtre et convient pour toutes les fenêtres/portes-fenêtres courantes, ouvrant vers l'intérieur et pourvués de quincaillerie ouvrante ou oscillo-battante avec commande d'une seule main (schéma 1a).

L'installation peut être effectuée sur des châssis en bois, en PVC ou en aluminium. Les fenêtres/portes-fenêtres peuvent s'ouvrir à gauche ou à droite. FO 400 peut être verrouillé sans clé, pour un plus grand confort d'utilisation.

En cas de possibilités de fixation défavorables (fenêtres en bois ou en PVC), plusieurs sécurités et des fixations supplémentaires (ancres de fixation ou mortier) doivent être prévues.

Pour cela, utilisez les ancres de fixation ABUS BA (pour fenêtres en PVC, en bois tendre ou en aluminium) ou l'ensemble de fixations ABUS IM 100 (pour fenêtres en PVC).

Pour IM 100, un mortier approprié est requis, par exemple FIS VS 150C de la marque Fischer, HFX de la marque Hilti ou un produit similaire. ABUS BA et ABUS IM 100 ainsi que le mortier de fixation sont disponibles dans le commerce.

Les produits ABUS complémentaires illustrés en schéma 1a + 1b sont également disponibles dans le commerce.

### III. Contenu (schéma 2)

1. 1 boîtier avec cache PVC
2. 2 gâches
3. 1 cache PVC pour gâche
4. 1 platine de fixation
5. 2 gabarits de montage
6. 1 entretoise conique
7. 1 pêne carré de 82 mm
8. 1 pêne carré de 106 mm
9. 1 ensemble d'entretoises chacun 1x1, 2, 4, 8 mm
10. Vis:
  - 6 pièces de 5,5 x 60 mm
  - 2 pièces de 4,8 x 25 mm
  - 3 pièces M6 x 16 mm
  - 2 pièces M5 x 35 mm
  - 2 pièces M4 x 16 mm

### IV. Outillage de montage

- Mètre ruban
- Crochet ou similaire
- Tournevis cruciforme
- Perceuse
- Scie, lime pour raccourcir les vis, le cas échéant taraudeuse
- Clé à six pans SW 3 + 4

### Tableau de perçage

pour vis Ø	dans châssis bois et PVC sans âme métallique foret Ø	dans châssis aluminium et PVC avec âme métallique foret Ø
5,5 mm	4,0 mm	4,5 mm
4,8 mm	3,5 mm	3,5 mm

### V. Instructions de montage:

#### Indications importantes:

1. Avant le montage contrôlez le réglage de la fenêtre ou de la porte-fenêtre. Assurez-vous que la fenêtre/porte-fenêtre ouvre et ferme parfaitement.
2. Vérifiez si votre fenêtre/porte-fenêtre dispose des dimensions minimales indiquées en schéma 1b.
3. Les profondeurs de perçage ou les longueurs de vis doivent être adaptées aux conditions locales.
4. Évitez le dépassement de perçage ou de vis sur la face arrière! Utilisez le cas échéant une butée de perçage ou raccourcissez les vis de fixation.
5. Lors du perçage, évitez d'endommager les éléments mobiles, les joints ou les vitres.

(NL) Deze montage- en gebruiksaanwijzing is als volgt onderverdeeld:

- I. Algemeen
- II. Toepassingsmogelijkheden
- III. Verpakkingsinhoud
- IV. Gereedschap
- V. Montage-instructies
- VI. Gebruik

### I. Algemeen

Afsluitbare raamgreep voor naar binnen draaiende - en draai/kiép elementen.

De FO 400 biedt daarnaast bescherming tegen onbevoegd binnendringen van uw woning. Advies: monteer aan de sluitzijde voor maximale veiligheid 2 stuks per 1 meter raamhoogte.

Op kunststof zonder metalen kern dient u dit slot in combinatie met ABUS BA bevestigingsanker te monteren. Optioneel verkrijgbaar, zie voor montage in de handleiding van BA.

Optimale veiligheid wordt bereikt door nauwkeurig opvolgen van deze montage- en gebruiksaanwijzing. Om overexpansie of doldraaien van de bevestigingsschroeven te vermijden, draait u handmatig en met passend gereedschap de schroeven vast.

Voor eventueel verwondingen en/of schade tijdens montage en/of door ondeskundig gebruik ontstaan, aanvaardt de fabrikant geen aansprakelijkheid!

### II. Toepassingsmogelijkheden

De FO 400 wordt aan de sluitzijde van het raam of de deur gemonteerd en is geschikt voor alle gangbare naar binnen draaiende ramen en deuren met draai/kiépbeslag (afb. 1a).

De montage kan op de materialen hout, kunststof of aluminium worden uitgevoerd. De ramen/deuren kunnen naar rechts of links opengaan. De FO 400 kan zonder sleutel worden afgesloten (bedieningscomfort).

De FO 400 wordt in principe uitsluitend aan de binnenkant gemonteerd; de slotkast (1) op het raam of de deur en de slotkast (2) op het kozijn.

Bij slechte bevestigingsmogelijkheden (zacht hout of kunststof) dienen meerdere beveiligingen en extra bevestigingsmaterialen te worden toegepast.

Hiervoor kunt u het ABUS-bevestigingsanker BA (zacht hout, kunststof, aluminium) of de ABUS-bevestigingsset IM 100 (kunststof) te gebruiken. Voor de IM 100 heeft u een geschikt chemisch anker nodig, bijv. Fischer FIS VS 150C, Hilti HFX of vergelijkbaar. ABUS BA, ABUS IM 100 en chemische ankers zijn in de handel verkrijgbaar.

De in afb. 1a + 1b weergegeven overige ABUS-producten (FAS) zijn ook in de handel verkrijgbaar.

### III. Verpakkingsinhoud (afb. 2)

1. 1 slotkast met afdekkap
2. 2 sluitplaten
3. 1 afdekkap voor sluitplaat
4. 1 montageplaat
5. 2 montage-sjablonen
6. 1 wigvormige opvulling
7. 1 vierkantstift 82 mm
8. 1 vierkantstift 106 mm
9. 1 set opvulplaatjes 4, 8 mm (elk 1 stuk)
10. Schroeven/bouten:
  - 6 stuks 5,5 x 60 mm
  - 2 stuks 4,8 x 25 mm
  - 3 stuks M6 x 16 mm
  - 2 stuks M5 x 35 mm
  - 2 stuks M4 x 16 mm

### IV. Montagegereedschap

- Duimstok
- Krasnaald o.i.d.
- Kruiskopschroevendraaier
- Boormachine
- Zaag, vijl voor het inkorten van de schroeven, evt. bankschroef
- Inbusleutel 3 mm + 4 mm

### Boortabel

voor schroef Ø	in hout en kunststof zonder metalen kern boor Ø	in aluminium en kunststof met metalen kern boor Ø
5,5 mm	4,0 mm	4,5 mm
4,8 mm	3,5 mm	3,5 mm

### V. Montage-instructies:

#### Belangrijke instructies:

1. Voor de montage dient u de afstelling van het raam resp. de deur te controleren. Stel evt. het beslag opnieuw in, zodat het correct functioneert.
2. Meet ook na, of de in afb. 1b aangegeven minimum afmetingen daadwerkelijk op uw raam/deur beschikbaar zijn.
3. De boordieptes en schroeflengtes moeten aan het gevelelement aangepast worden.
4. Voorkom doorboren en/of -schroeven. Evt. met booraanslag werken, kortere schroeven kopen of inkorten. Bij het boren geen bewegende delen, afdichtingen of glas beschadigen.

# ① Istruzioni di montaggio ed uso della serrature per maniglie di finestre ABUS FO 400

① Queste istruzioni si suddividono nel modo seguente:

- I. Istruzioni generali
- II. Possibilità d'impiego
- III. Contenuto della confezione
- IV. Attrezzi
- V. Istruzioni di montaggio
- VI. Uso

## I. Istruzioni generali

La serratura per maniglie di finestre FO 400 è conforme ai severi requisiti di controllo della DIN 18 104-1 e della VdS 2536. Con la DIN Certo essa è certificata come «ANTISCASSO conf. DIN». La FO 400 garantisce una protezione in più a difesa della Vostra casa. Secondo DIN 18 104-1 si consiglia di montare per ogni metro di altezza della finestra, una sicura supplementare sul lato destro e una sul lato sinistro (per ogni finestra). Anche la polizia e le compagnie d'assicurazione consigliano tali misure.

Si può ottenere una protezione ottimale, procedendo secondo queste istruzioni di montaggio ed uso. Le viti di fissaggio, per evitarne un serraggio eccessivo, devono essere avvitate con un utensile adatto e poi serrate a mano. Impiegare esclusivamente materiale di fissaggio ABUS.

Per eventuali ferimenti e/o danni, che si verificano durante il montaggio e/o per maneggio indebito, il produttore non si assume alcuna responsabilità!

## II. Possibilità d'impiego

La FO 400 viene montata sul lato della finestra o porta-finestra su cui si trova la maniglia ed è adatta per tutte le normali finestre e porte-finestre che si aprono verso l'interno, con guarnizioni metalliche girevoli o girevoli-inclinabili (ill. 1a). Si può montare la FO 400 su legno, plastica o alluminio. Le finestre/porte-finestre possono aprirsi verso destra o verso sinistra. La FO 400 si può chiudere senza chiave e quindi offre una grande comodità. Di solito la FO 400 viene montata all'interno, la scatola della serratura (1) sul battente della finestra e la cassa della serratura (2) sul telaio.

Se le possibilità di fissaggio sono scadenti (sottofondo morbido o vuoto o riempito con espanso e finestre in plastica con o senza inserto metallico e finestre in legno) e le possibilità di effrazione dall'esterno sono buone, si dovrebbero utilizzare più sicure e mezzi di fissaggio supplementari (malta o avvitemento passante o bullone di fissaggio). Se i telai stessi sono troppo deboli, per poterli allestire adeguatamente in un secondo tempo, potrebbe essere consigliabile rinforzare, per esempio, i telai stessi.

Allo scopo utilizzare per favore il bullone di fissaggio ABUS BA o come alternativa, nel caso di telai in plastica, il kit di fissaggio ABUS IM 100. Per lo IM 100 serve una malta adatta, p.e. della marca Fischer FIS VS 150C o un prodotto simile. ABUS BA e ABUS IM 100 come anche la malta si possono acquistare.

Anche i prodotti ABUS (FAS) raffigurati nell'ill. 1a + 1b si possono acquistare.

## III. Contenuto della confezione (ill. 2)

1. 1 scatola della serratura con calotta
2. 2 lamiere di chiusura
3. 1 calotta di copertura per lamiera di chiusura
4. 1 listello per avvitare
5. 2 piastre di montaggio (metà)
6. 1 rondella a cuneo
7. 1 perno quadro da 82 mm
8. 1 perno quadro da 106 mm
9. 1 kit di piastrelle (spessori), 1x 1, 2, 4, 8 mm cadauna
10. Viti:
  - 6 da 5,5 x 60 mm
  - 2 da 4,8 x 25 mm
  - 3 viti M6 x 16 mm
  - 2 viti M5 x 35 mm
  - 2 viti M4 x 16 mm

## IV. Attrezzi da montaggio

metro  
puntine o simili  
cacciavite a stella  
sega, lime per accorciare le viti, in caso una morsa  
chiave a esagono incassato SW 3 + 4

## Tabella per trapanazioni

per viti Ø	in legno e plastica senza inserto metallico punta da trapano Ø	in alluminio e plastica con inserto metallico punta da trapano Ø
5,5 mm	4,0 mm	4,5 mm
4,8 mm	3,5 mm	3,5 mm

## V. Istruzioni per il montaggio:

### Avvertenza importante:

1. prima del montaggio verificare per favore la regolazione della finestra risp. della porta finestra. Se necessario registrare nuovamente i ferramenti affinché la finestra (la porta-finestra) si chiuda e si apra perfettamente.
2. Verificate anche che le misure minime indicate nell'ill. 1b esistano nelle vostre finestre/ porte-finestre.
3. Le profondità per trapanare i fori, risp. le lunghezze delle viti devono essere adattate alle condizioni particolari.
4. Evitare che la punta del trapano risp. la vite fuoriesca dall'altra parte! Se necessario lavorare con arresto del trapano o accorciare le viti. Quando si trapanano, non danneggiare parti mobili, guarnizioni o vetri.

Abb./fig./schéma/afb./ill. 11a



Abb./fig./schéma/afb./ill. 11b



Abb./fig./schéma/afb./ill. 12

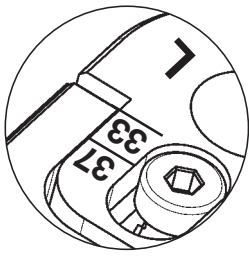

Abb./fig./schéma/afb./ill. 13

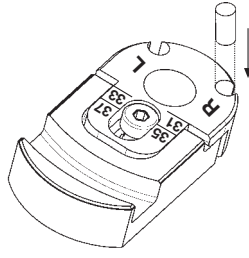

Abb./fig./schéma/afb./ill. 14

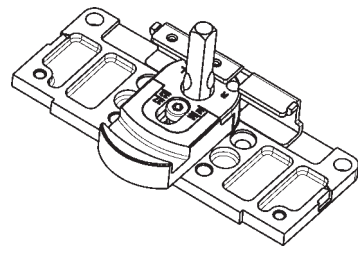

Abb./fig./schéma/afb./ill. 15

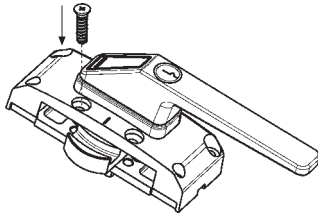

Abb./fig./schéma/afb./ill. 16

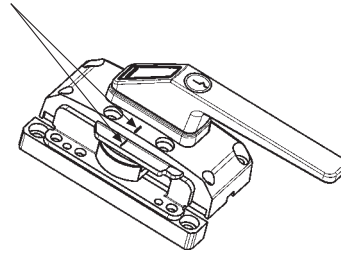

Abb./fig./schéma/afb./ill. 17

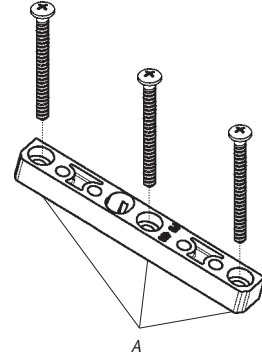

Abb./fig./schéma/afb./ill. 18

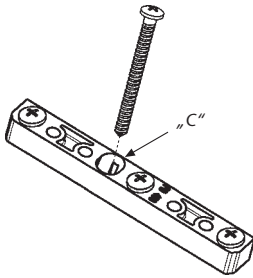

Abb./fig./schéma/afb./ill. 19

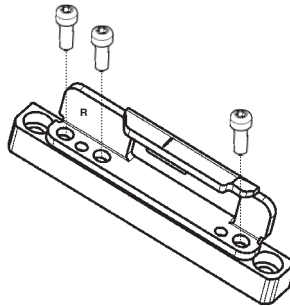

Abb./fig./schéma/afb./ill. 20

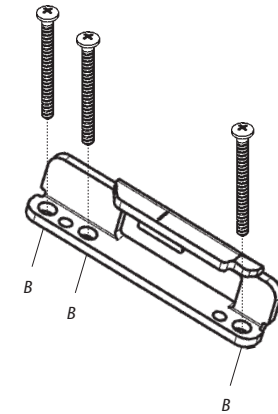

## Ⓛ Montage des Schlosskastens

1. Vorhandenen Fenstergriff in Offenstellung bringen und Schrauben herausdrehen. Fenster wieder mit altem Stift verschließen und Griff abnehmen.
2. Schlosskasten (1) FO 400 demontieren (Abb. 3): Abdeckhaube abnehmen, Schraube herausdrehen. Riegelblech, Riegel und Drehhülse aus dem Schlossgehäuse herausnehmen (Vorsicht, der lose Antriebsstift kann herausfallen).
3. Grundplatte mit beigefügten Senkschrauben M5 x 35 mm anschrauben (Abb. 4a). Falls keine metrischen Gewindelöcher vorhanden sind, müssen die beiden beigefügten Schrauben 4,8 x 25 mm verwendet werden. Mit Drehhülse und eingestecktem Vierkantstift (7 oder 8) Position prüfen (Abb. 4b).
4. Länge des Vierkantstiftes bestimmen:  
Länge des Vierkantstiftes an abgeschraubtem Fenstergriff messen (Abb. 5). Kurzen Vierkantstift (7) mit langer Seite in die Drehhülse stecken. Wird das festgestellte Maß nicht erreicht, langen Vierkantstift (8) verwenden und eventuell auf das Maß „X“ entsprechend kürzen.
5. Drehhülse und Vierkantstift (7 oder 8) in die Grundplatte stecken. Nocken der Drehhülse auf Markierung „R“ oder „L“ einstellen. (Fenster öffnet nach rechts = „R“; nach links = „L“) (Abb. 6)
6. **Schließprobe:**  
Schlossgehäuse (Griff zeigt nach unten) auf die Grundplatte stecken. Drehgriff um 90° (bei Drehkipfenstern 180°) hin und her drehen. Schlossgehäuse wieder abnehmen. Bei schwergängiger Schließprobe Senkschraube M5 x 35 mm (oder 4,8 x 25 mm) lösen und Grundplatte etwas verlagern.
7. Durch die Löcher D des Schlosskastens (1) vorbohren, (s. Bohrtabelle) und Schlosskasten (1) mit Schrauben 5,5 x 60 mm festschrauben (Abb. 19).

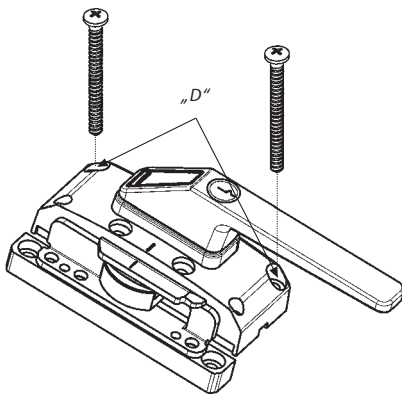
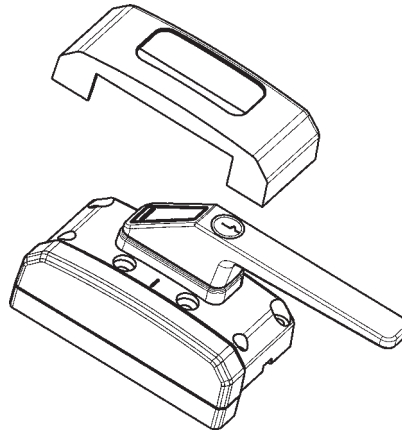
## Bohren der Schließkastenseite (Rahmen) und Bestimmen des Riegeleinstellmaßes

1. Einwegschablone-Hälften 1 und 2 (5) zusammenstecken und mit Anschraubleiste (4) bzw. Unterlagen (9) entsprechend der Falzhöhe unterfüttern. Einwegschablone an die Grundplatte anlegen (Abb. 7). Die Anschlagstege liegen hierbei am Fensterflügel an. Bei Rahmenbreite unter 19 mm die 2 mm dicken Anschlagstege abbrechen (Abb. 8 E) und die Einwegschablone mit den 1 mm Anschlagstegen anlegen (Abb. 8). Riegeleinstellmaß an der Skala der Einwegschablone ablesen (Abb. 9) und Maß notieren.
2. Schraublöcher (Abb. 10) vorbohren (s. Bohrtabelle). Bei Falzhöhe 14 mm und größer: 3 x Pos. A; bei Falzhöhe 0 bis 13 mm: 3x Pos. B.
3. Riegel entsprechend des abgelesenen Maßes oder max. 1 mm kleiner einstellen (Abb. 11a).
4. Antriebsstift in Riegelbohrung „R“ oder „L“ (s. Punkt 5 Montage Schlosskasten) stecken (Abb. 11 b).
5. Riegel auf Drehhülse und Vierkantstift (7 oder 8) stecken, U-Riegelblech mit Nut über den Antriebsstift seitlich auf den Riegel setzen (kleine Bohrungen nach oben) (Abb. 12).
6. Schlossgehäuse (Griff zeigt nach unten) aufsetzen und mit Schraube M6 x 25mm (selbstschneidend) im oberen Loch festschrauben (Abb. 13). Wenn der Riegel festklemmt, Schraube etwas zurückdrehen (Riegel muss frei drehbar sein). Im verriegelten Zustand werden durch Eindringen des Zylinders Fenster und Schloss total verriegelt.

## Montage des Schließkastens

Schlosskasten (1) und Schließblech (2) müssen auf gleicher Ebene liegen. Beide Markierungskerbeneinstellungen müssen übereinstimmen (Abb. 14). Zum Ausgleich der unterschiedlichen Falzhöhen wird das Schließblech (2) unterlegt. Hierzu dienen die Anschraubleiste (4) und/oder die Unterlagen (9). Sie sollten 1 mm höher als der Fensterfalz liegen.

## Falzhöhe 14 mm und größer

1. Anschraubleiste (4) ggf. mit Unterlagen (9) mit 3 Schrauben 5,5 x 60 mm festschrauben Schraublöcher (A) (Abb. 15).
2. Durch das schräge Schraubenloch „C“ im gleichen Winkel schräg zur Wand vorbohren (s. Bohrtabelle) und weitere Schraube 5,5 x 60 mm einschrauben (Abb. 16). Wenn Schrägverschraubung nicht möglich, kann bei Benutzung der Keilscheibe (6) in Schraubenloch „C“ auch gerade verschraubt werden (nicht bei Holzfenstern).
3. Haube vom Schließblech (2) abziehen, Fenstergriff auf Pos. „offen“ stellen, Schließblech (2) „R“ oder „L“ auswählen und mit 3 Schrauben M6 x 16 mm festschrauben (Abb. 17).
4. **Schließfunktion prüfen, Riegel muss beim Einschließen frei laufen, ggf. Unterlagenaufbau (9) korrigieren.**

## Falzhöhe von 0–13 mm

1. Schließblech (2) „R“ oder „L“ auswählen ggf. mit Unterlagen (9) mit 3 Schrauben 5,5 x 60 mm (Schraublöcher B) festschrauben (Abb. 18).
2. **Schließfunktion prüfen, Riegel muss beim Einschließen frei laufen, ggf. Unterlagenaufbau korrigieren.**

## Endmontage Schlosskasten

Hauben auf Schloss- und Schließkasten drücken und einrasten lassen (Abb. 20).

## VI. Bedienung

Die normalen Funktionen des eingebauten Fensterbeschlages werden durch die FO 400 ausgeführt. Die zusätzliche Ver- und Entriegelung der Zusatzsicherung erfolgt hierbei automatisch.

### Hinweis:

Auch in gekippter Fensterstellung Zylinder eindrücken (Kindersicherung und Durchgreifschutz).

## Ⓛ Fitting the lock case

1. Adjust the existing window handle to the open position and unscrew the screws. Close window again with old pin and remove handle.
2. Dismantle lock case (1) FO 400 (fig. 3): remove cover, unscrew screw. Take locking plate, locking bolt and turning sleeve from lock housing (careful, the loose drive pin can fall out).
3. Screw on the base plate with enclosed countersunk screws M5 x 35 mm (fig. 4a). Check position with turning sleeve and inserted square pin (7 or 8) (fig. 4b).
4. Define the length of the square pin:  
Measure the length of the square pin (7 or 8) on the unscrewed window handle (fig. 5). Insert the short square pin (7) with the long side into the turning sleeve. If it is not long enough, use the long square pin (8) and possibly shorten to the size "X".
5. Insert the turning sleeve and square pin into the base plate. Adjust the cams of the turning sleeve to the marking "R" or "L" (window opens to the right = "R"; to the left = "L") (fig. 6).
6. **Test closing:**  
Put the lock case (handle pointing downward) onto the base plate. Turn the handle 90° back and forwards (180° for turn-and-tilt windows). Take lock case off again. If lock moved stiffly, loosen countersunk screw M5 x 35mm and move base plate a little.

## Drilling the locking case side (frame) and defining the locking bolt adjusting size

1. Put the two halves of the mounting plates 1 and 2 together (5) and line with screw-on strip (4) or shims (9) depending on the rebate height. Place the mounting plate on the base plate (fig. 7), with the stopper ridges on the window casement. For frame widths less than 19 mm, break off the 2 mm thick stopper ridges (fig. 8 E) and place the mounting plate in position with the 1 mm stopper ridges (fig. 8). Read locking bolt size on the scale of the mounting plate (fig. 9) and make a note of the size.
2. Pre-drill screw holes (fig. 10) (see drilling table). For rebate height 14 mm and larger, 3 x hole A; for rebate height 0 to 13 mm: 3 x hole B.
3. Adjust the locking bolt according to the read size or max. 1 mm smaller (fig. 11a).
4. Put the drive pin into the locking bolt hole "R" or "L" (see point 5, Fitting the lock case) (fig. 11b).
5. Put the locking bolt onto the turning sleeve and square pin (7 or 8).
6. Put the U-locking plate with groove over the drive pin on the side onto the locking bolt (small bores at the top) (fig. 12).
7. Position the lock housing (handle pointing downwards) and screw tight with screw M6 x 25 mm (tapping screw) in the upper hole (fig. 13). If the locking bolt jams, unscrew the screw slightly (the locking bolt must turn freely). In the locked state, the window and lock are locked completely when the cylinder is pressed in.

## Fitting the locking case

Lock case (1) and locking plate (2) must be on the same level. Both marking notches must match (fig. 14). The locking plate (2) is lined to compensate for the difference in rebate height, either with the screw-on strip (4) and/or the shims (9). They should be 1 mm higher than the window rebate.

## Rebate height 14 mm and more

1. Screw the screw-on strip (4) tight, possibly with the shims (9), using 3 screws 5.5 x 60 mm, screw holes A (fig. 15).
2. Drill through the slanting screw hole "C" at the same angle at a slant to the wall (see drilling table) and screw in another screw 5.5 x 60 mm (fig. 16). If it is not possible to screw in at a slant, screw in straight using the wedge washer (6) in screw hole "C" (not for wooden windows).
3. Pull the cover from the locking plate (2), adjust the window handle to the "open" position, select locking plate (2) "R" or "L" and screw tight with 3 screws M6 x 16 mm (fig. 17).
4. Check locking function, locking bolt must run freely when locking, if necessary correct shim package.

## Rebate height 0 to 13 mm

1. Select locking plate (2) "R" or "L", screw tight possibly with shims (9) using 3 screws 5.5 x 60 mm (screw holes B) (fig. 18).
2. Check locking function, locking bolt must run freely when locking, if necessary correct shim package.

Pre-drill through the holes D of the lock body (see drilling table) and screw lock body tight using screws 5.5 x 60 mm.

Press covers onto lock body and locking case so that they snap in (fig. 20).

## VI. Operation

FO 400 performs the normal functions of the installed window hardware. The additional locking and unlocking of the additional security device functions automatically.

## Ⓔ Montage du boîtier

1. Placez la poignée de fenêtre existante en position « ouverte » et déposez les vis de fixation. Réfermez la fenêtre avec l'ancien axe et retirez la poignée.
2. Démontez le boîtier FO 400 (1) (schéma 3).  
Déposez la vis et le cache.  
Déposez la gâche, le pêne et la douille de pivot du boîtier (Attention, la tige de commande risque de tomber).
3. Fixez la plaque de base avec les vis à tête conique M5 x 35 mm fournies (schéma 4a). Si aucun trou de fixation à filetage métrique n'est prévu, utilisez les 2 vis de 4,8 x 25 mm fournies. Contrôlez la position au moyen de la douille de pivot et de l'axe carré (7 ou 8) (schéma 4b).
4. Déterminez la longueur de l'axe carré:  
Mesurez la longueur de l'axe carré sur la poignée de fenêtre démontée (schéma 5). Insérez l'axe carré court (7) avec l'extrémité longue dans la douille. Si la mesure déterminée ne peut être atteinte, utilisez l'axe carré long (8) et ajustez-le éventuellement à la longueur «X».
5. Insérez la douille et l'axe carré (7 ou 8) dans la platine de fixation. Réglez la douille de pivot à la position «R» ou «L» («R» si la fenêtre ouvre vers la droite ou «L» si la fenêtre ouvre vers la gauche) (schéma 6).
6. **Contrôle du fonctionnement:**  
Placez le boîtier (avec la poignée orientée vers le bas) sur la platine de fixation. Tournez à plusieurs reprises la poignée de 90° (de 180° sur les fenêtres oscillo-battantes) dans les deux sens. Déposez le boîtier. Si le mouvement de fermeture est dur, dévissez les vis à tête conique M5 x 35 mm (ou 4,8 x 25 mm) et abaissez légèrement la platine de fixation.
7. Préforez à hauteur des trous D du boîtier (1) (voir tableau de perçage) et fixez le boîtier (1) avec les vis 5,5 x 60 mm (schéma 19).

## Perçage côté boîtier (cadre) et détermination du réglage du pêne

1. Assemblez les gabarits 1 et 2 (5) et déterminez la hauteur de rainure au moyen de la platine de fixation (4) et éventuellement des entretoises (9). Posez le gabarit sur la platine de fixation (schéma 7). Les butoirs se trouvent contre l'ouvrant. Lorsque la largeur de châssis est inférieure à 19 mm, raccourcissez les butoirs de 2 mm d'épaisseur et posez le gabarit avec les butoirs de 1 mm (schéma 8). Relevez la mesure de pêne sur l'échelle du patron (schéma 9) et notez cette valeur.
2. Préforez les fixations de vis (schéma 10) (voir tableau de perçage). Pour un recouvrement de 14 mm et supérieure: 3 x pos. A; pour un recouvrement jusqu'à 13 mm: 3 x pos. B.
3. Réglez le pêne à la mesure obtenue ou au maximum à 1 mm de moins (schéma 11a).
4. Insérez l'axe d'entraînement dans l'alésage de pêne «R» ou «L» (voir étape 5: installation du boîtier) (schéma 11b).
5. Placez le pêne sur la douille et l'axe carré (7 ou 8), placez la ferrure de gâche en U avec glissière latéralement par-dessus l'axe d'entraînement sur le pêne (petits perçages vers le haut) (schéma 12).
6. Placez le boîtier (avec la poignée orientée vers le bas) et fixez-le avec une vis (autotaraudeuse) M6 x 25 mm dans le perçage supérieur. Si le pêne coince, desserrez légèrement la vis (le pêne doit coulisser librement). En position fermée, la fenêtre et la serrure sont complètement verrouillées en enfonçant de cylindre.

## Montage de la gâche

Le boîtier (1) et la gâche (2) doivent se trouver sur le même plan. Les deux repères doivent correspondre (schéma 14). Pour égaliser les différentes hauteurs de rainure, le boîtier (2) doit être rehaussé. C'est à cela que servent la platine de fixation (4) et/ou les entretoises (9). Elles doivent se trouver à 1 mm au-dessus de la rainure de fenêtre.

## Recouvrement de 14 mm et supérieur

1. Fixez la platine de fixation (4) avec 3 vis de 5,5 x 60 mm et éventuellement avec des entretoises (9). Fixations de vis (A) (schéma 15).
2. Préforez de biais par rapport à la paroi au travers de la fixation de vis de biais «C» sous le même angle (voir tableau de perçage) et fixez au moyen de vis 5,5 x 60 mm. Lorsque la fixation de biais s'avère impossible, vous pouvez également fixer la position «C» perpendiculairement en utilisant l'entretoise conique (6) (sauf sur fenêtres creuses).
3. Retirez le cache du boîtier (2), placez la poignée de fenêtre en position « ouverte », choisissez la position de la gâche (2) «L» ou «R» et fixez-la avec 3 vis M6 x 16 mm (schéma 17).
4. Contrôlez le bon fonctionnement de la fermeture: le pêne doit coulisser librement lors de la fermeture, corrigez le cas échéant au moyen d'entretoises (9).

## Recouvrement de 0-13 mm

1. Choisissez la position de la gâche (2) «L» ou «R» et fixez-la avec 3 vis 5,5 x 60 mm (fixations de vis B) (schéma 18).
2. Contrôlez le bon fonctionnement de fermeture: le pêne doit coulisser librement lors de la fermeture, corrigez le cas échéant au moyen d'entretoises.

## Montage final du boîtier

Placez les caches sur les boîtiers et appuyez (schéma 20).

## VI. Utilisation

FO 400 effectue les fonctions normales de la quincaillerie de fenêtre intégrée. Le verrouillage et le déverrouillage des sécurités complémentaires sont effectués automatiquement.

### Indication:

Enfoncez également le cylindre avec la fenêtre en position oscillante (sécurité pour enfants et sécurité anti-passage de main).

## Ⓔ Montage van de slotkast

1. De te vervangen raamgreep in de draaistand (horizontaal) zetten en de schroeven verwijderen. Het raam/de deur weer met de oude raamgreep afsluiten (greep verticaal naar beneden) en de raamgreep verwijderen.
2. De slotkast (1) van de FO 400 demonteren (afb. 3): de afdekkap en de schroef verwijderen, vervolgens de schootplaat, schoot en draaihuil uit het slothuis nemen (pas op, de losse aandrijfstift kan er uitvallen).
3. De basisplaat m.b.v. de bijgeleverde bouten met verzonken kop M5 x 35 mm monteren (afb. 4a). M.b.v. de draaihuil en vierkantstift (7 of 8) de positie controleren (afb. 4b).
4. Lengte van de vierkantstift bepalen:  
Lengte van de vierkantstift van de verwijderde raamgreep meten (afb. 5). Steek de korte vierkantstift (7) met de lange kant in de draaihuil. Wanneer de opgemeten lengte niet wordt bereikt, dient men de lange vierkantstift (8) te gebruiken en eventueel in te korten op de gewenste lengte „X”.
5. Steek de draaihuil en vierkantstift (7 of 8) in de basisplaat. Stel de nokken van de draaihuil op de markering „R” of „L” in (het raam gaat naar rechts toe open = „R”, naar links = „L”) (afb. 6).
6. **Sluittest:**  
Slotkast (greep verticaal naar beneden) op de basisplaat steken. Greep 90° (bij draai/kiel 180°) heen en weer draaien. De slotkast weer verwijderen. Wanneer de sluitstift moeilijk verloopt de schroeven met verzonken kop M5 x 35 mm enigszins los draaien en de basisplaat enigszins verschuiven.

## Boren van gaten t.b.v. de sluitplaat (kozijn) en het bepalen van de doormaat

1. De sjablons 1 en 2 (5) in elkaar steken en de montageplaat (4) m.b.v. de opvulplaatjes (9) overeenkomstig de opdekmaat invullen. De sjabloon op de montageplaat leggen (afb. 7). De uitstekende delen van het sjabloon komen hierbij op het raam/de deur te liggen. Bij een kozijnbreedte < 19 mm de nokken afbreken en de montageplaat m.b.v. het 1 mm opvulplaatje tegen de raamkant plaatsen (afb. 8). De doormaat op schaalverdeling van de sjabloon aflezen (afb. 9) en noteren.
2. Schroefgaten (afb. 10) aftekenen en voorboren (zie boortabel). Bij opdek > 14 mm: 3 x pos. A/bij opdek 0 tot 13 mm: 3 x pos. B.
3. Schoot overeenkomstig de afgelezen doormaat of max. 1 mm kleiner instellen (afb. 11a).
4. Aandrijfstift in schootboring „R” of „L” (zie punt 5 „Montage van de slotkast”) steken (afb. 11b).
5. Schoot op de draaihuil en de vierkantstift (7 of 8) steken, U-schootplaat met groef over de aandrijfstift aan de zijkant op de schoot plaatsen (kleine boringen naar boven) (afb. 12).
6. Slotkast (greep verticaal naar beneden) plaatsen en m.b.v. schroef M6 x 25 mm (zelftappend) in het bovenste gat monteren (afb. 13). Wanneer de schoot klemt de schroef enigszins los draaien (grendel moet vrij kunnen draaien). In vergrendelde toestand wordt door het indrukken van de drukcilinder het raam en slot geheel vergrendeld.

## Montage van de sluitplaat

Slotkast (1) en sluitplaat (2) moeten op hetzelfde niveau liggen. Beide markeringen moeten overeenstemmen (afb. 14). Ter compensatie van de verschillende opdekmaten wordt de sluitplaat (2) opgevlud. Hiervoor dient de montageplaat (4) incl. evt. opvulplaatjes (9) die samen 1 mm hoger dienen te liggen dan het raam/de deur.

## Opdekmaat > 14 mm

1. Montageplaat (4) incl. evt. opvulplaatjes (9) m.b.v. 3 schroeven 5,5 x 60 mm monteren in schroefgaten A (afb. 15).
2. Het schuine schroefgat „C” in dezelfde hoek voorboren (zie boortabel) en nog een schroef 5,5 x 60 mm aanbrengen (afb. 16). Wanneer een schuine schroefverbinding niet mogelijk is, kan m.b.v. de wigvormige opvulling (6) in schroefgat „C” ook recht worden geschroefd (niet bij houten ramen).
3. Afdekkap van de sluitplaat (2) verwijderen, greep op de draaistand (horizontaal) zetten, sluitplaat (2) „R” of „L” kiezen en m.b.v. 3 schroeven M6 x 16 mm monteren (afb. 17).
4. **Sluitfunctie controleren, schoot moet bij het vergrendelen vrij lopen, evt. opbouw van de opvulplaten corrigeren.**

## Opdekmaat 0-13 mm

1. Sluitplaat (2) „R” of „L” kiezen, evt. m.b.v. opvulplaten (9) en 3 schroeven 5,5 x 60 mm monteren in schroefgaten B (afb. 18).
2. **Sluitfunctie controleren, schoot moet bij het vergrendelen vrij lopen, evt. opbouw van de opvulplaten corrigeren.**

## Eindmontage van de slotkast

De boorgaten „D” van de slotkast voorboren (zie boortabel) en de schroeven 5,5 x 60 mm aanbrengen (afb. 19).

Afdekkappen op de slot- en sluitkast drukken en vastklikken (afb. 20).

## VI. Bediening

De normale functies van het ingebouwde raambeslag worden door de FO 400 bedient. De extra vergrendeling vindt hierbij automatisch plaats.

### Tip:

Ook in de kiepstand de cilinder indrukken; kinderbeveiliging en bediening van de raamgreep van buiten is niet mogelijk.

#### ① Montaggio della scatola della serratura

1. Aprire le maniglie esistenti e svitare le viti.  
Richiudere la finestra con il vecchio perno e togliere la maniglia.
2. Smontare la scatola della serratura (1) FO 400 (ill. 3);  
togliere la calotta di copertura, svitare le viti. Togliere dall'involucro della serratura la lamiera del chiavistello, il chiavistello e il manicotto girevole (attenzione il perno di azionamento staccato può cadere).
3. Avvitare la piastra base con le viti allegate a testa svasata M 5 x 35 mm (ill. 4a). Controllare la posizione con manicotto girevole e perno quadro (7 o 8) infilato (ill. 4b).
4. Scegliere la lunghezza del perno quadro:  
misurare la lunghezza del perno quadro sulla maniglia avvitata (ill. 5).  
Infilare nel manicotto girevole il perno quadro corto (7) con il lato lungo. Se non si raggiunge la misura decisa, utilizzare il perno quadro lungo (8) ed eventualmente accorciarlo adeguatamente fino alla «misura X».
5. Infilare nella piastra base manicotto girevole e perno quadro (7 o 8).  
Regolare i naselli del manicotto girevole sulla demarcazione «R» o «L» (Se la finestra si apre a destra = «R»; a sinistra = «L») (ill. 6).
6. **Prova di chiusura:**  
Infilare l'involucro della serratura (maniglia indica verso il basso) sulla piastra base. Girare in qua e là di 90° la maniglia girevole (con le finestre ribaltabili di 180°). Togliere nuovamente l'involucro della serratura. Se durante la prova si constata che la finestra si può chiudere solo con difficoltà, svitare la vite a testa svasata M5 x 35 mm e spostare un po' la piastra base.

#### Trapanare il lato della cassa di chiusura (telaio) e scegliere la misura di regolazione del chiavistello

1. Attaccare le due metà 1 e 2 della piastra di montaggio (5) e mettervi sotto listello da avvitare (4) risp. piastri (9) (spessori), secondo l'altezza di incassatura. Far aderire la piastra di montaggio alla piastra base (ill. 7). Le due placchette di arresto aderiscono in questo caso al battente della finestra. Con telai larghi meno di 19 mm, rompere le due placchette di arresto spesse 2 mm (ill. 8 E) e far aderire la piastra di montaggio con le placchette di arresto da 1 mm (ill. 8). Leggere la misura del chiavistello sulla scala della piastra di montaggio (ill. 9) e annotare la misura.
2. Trapanare i fori per le viti (ill. 10) (vedi tabella delle trapanazioni).  
Con un'altezza di incassatura di 14 mm e più: 3 x posiz. A;  
con altezza d'incastro da 0 a 13 mm: 3 x posiz. B.
3. Regolare il chiavistello secondo la misura letta o al massimo 1 mm in meno (ill. 11a).
4. Innestare il perno d'azionamento nel foro del chiavistello «R» o «L» (vedi punto 5 del montaggio della scatola della serratura) (ill. 11b).
5. Infilare il chiavistello su manicotto girevole e perno quadro (7 o 8), lamiera ad U del chiavistello con scanalatura sul perno d'azionamento, lateralmente.
6. mettere sul chiavistello (piccoli fori verso l'alto) (ill. 12).
7. Mettere sopra l'involucro della serratura (maniglia indica verso il basso) e avvitare saldamente con vite M6 x 25 mm (autofilettante) nel foro in alto (ill. 13). Se il chiavistello s'inceppa, risvitare un po' la vite (il chiavistello deve potersi girare liberamente). Se bloccato, premendo il cilindro finestra e serratura sono completamente bloccate.

#### Montaggio della cassa della serratura:

Scatola della serratura (1 e lamierina di chiusura (2) devono stare sullo stesso livello. Le due tacche di demarcazione devono coincidere (ill. 14). Per compensare le diverse altezze di incassatura, sotto la lamierina di chiusura (2) si mettono spessori. Allo scopo si utilizzano i il listello da avvitare (4) e/o le piastri di plastica (9) (spessori). Esse devono essere 1 mm più alte dell'incassatura della finestra.

#### Altezza d'incastro: a partire da 14 mm e più

1. Avvitare saldamente il listello da avvitare (4), se necessario con spessori, con 3 viti 5,5 x 60 mm, fori per viti (A) (ill. 15).
2. Trapanare attraverso il foro per vite obliquo «C», mantenendo lo stesso angolo, obliquamente rispetto alla parete (vedi tabella delle trapanazioni) ed avvitare un'altra vite 5,5 x 60 mm (ill. 16).  
Se non è possibile un avvitamento obliquo, utilizzando la rondella a cuneo (6) nel foro per vite «C» si può trapanare anche dritto (non con le finestre di legno).
3. Staccare la calotta dalla lamierina di chiusura (2), mettere la maniglia in posizione di "aperta", scegliere lamierina di chiusura (2) «R» o «L» e avvitare fisso con 3 viti M6 x 16 mm (ill. 17).
4. **Verificare se si chiude bene, quando si chiude il chiavistello deve scorrere liberamente, in caso correggere gli spessori.**

#### Altezza d'incastro: 0-13 mm

1. Avvitare saldamente la lamierina di chiusura «R» o «L» in caso con spessori (9), utilizzando 3 viti 5,5 x 60 mm (fori per viti B) (ill. 18).
2. **Verificare se si chiude bene, quando si chiude il chiavistello deve scorrere liberamente, in caso correggere gli spessori.**

Trapanare attraverso i fori D del corpo della serratura (vedi tabella delle trapanazioni) e avvitare saldamente il corpo della serratura con viti 5,5 x 60 mm (ill. 19).

**Premere su corpo della serratura e cassa della serratura le calotte e far innestare (ill. 20).**

#### VI. Uso

Le normali funzioni del ferramenta della finestra incorporato vengono espletate dalla FO 400. Il bloccaggio e il bloccaggio supplementare della sicura in più funzionano automaticamente.